



NISOC

شماره پیمان:

053-073-9184

پروژه نگهداشت و افزایش تولید میدان نفتی بینک
 فعالیتهای روزمینی در بسته های کاری تحت الارض
 ساخت موقعیت چاه ، تاسیسات سرچاهی - خطوط جریانی ،
 تسهیلات برق رسانی مربوط به موقعیت W007S و توسعه
 چندراهه کلاستر بینک



Control System Loop Diagram - Extension of Binak B/C Manifold

پروژه

بسته کاری

صادر کننده

تسهیلات

رشته

نوع مدرک

سریال

نسخه

35 از 1

شماره صفحه:

BK

W007S

PEDCO

110

IN

DG

0006

D02

طرح نگهداشت و افزایش تولید ۲۷ مخزن

CONTROL SYSTEM LOOP DIAGRAM - EXTENSION OF BINAK B/C MANIFOLD

نگهداشت و افزایش تولید میدان نفتی بینک

REV.	DATE	PURPOSE OF ISSUE/STATUS	PREPARED BY:	CHECKED BY:	APPROVED BY:	CLIENT APPROVAL
D02	MAY,2023	AFC	P.Hojtsodeghi	M.Fakhorion	A.M.Mohseni	
D01	JAN,2023	IFA	P.Hojtsodeghi	M.Fakhorion	M.Mehrshod	
D00	SEP,2022	IFC	P.Hojtsodeghi	M.Fakhorion	M.Mehrshod	
CLASS: 1	CLIENT Doc. Number: F2I-707989					

STATUS:

IDC: Inter-Discipline Check

IFC: Issued For Comment

IFA: Issued For Approval

AFD: Approved For Design

AFC: Approved For Construction

AFP: Approved For Purchase

AFQ: Approved For Quotation

IFI: Issued For Information

AB-R: As-Built for CLIENT Review

AB-A: As-Built - Approved



پروژه نگهداشت و افزایش تولید میدان نفتی بینک
 فعالیتهای روزمینی در بسته های کاری تحت الارض
 ساخت موقعیت چاه ، تاسیسات سرچاهی - خطوط جریانی ،
 تسهیلات برق رسانی مربوط به موقعیت W007S و توسعه
 چنلر اراهه کلاستر بینک

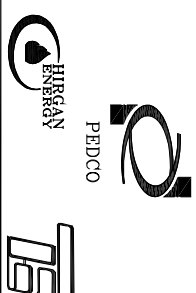

شماره پیمان:

Control System Loop Diagram - Extension of Binck B/C Manifold

053-073-9184

شماره صفحه: 2 از 35

پروژه	بسته کاری	صادر کننده	تسهیلات	رشته	نوع مدرک	سریال	نسخه
BK	W007S	PEDCO	110	IN	DG	0006	D02

RECORD SHEET

REVISION

SHEET NO.	D00	D01	D02	D03	D04	SHEET NO.	D00	D01	D02	D03	D04	SHEET NO.	D00	D01	D02	D03	D04
1	X	X	X			41	81					121	161				
2	X	X	X	X		42	82					122	162				
3	X	X	X			43	83					123	163				
4	X	X				44	84					124	164				
5	X	X				45	85					125	165				
6	X	X				46	86					126	166				
7	X	X				47	87					127	167				
8	X	X				48	88					128	168				
9	X	X				49	89					129	169				
10	X	X				50	90					130	170				
11	X	X				51	91					131	171				
12	X	X				52	92					132	172				
13	X	X				53	93					133	173				
14	X	X				54	94					134	174				
15	X	X				55	95					135	175				
16	X	X				56	96					136	176				
17	X	X				57	97					137	177				
18	X	X				58	98					138	178				
19	X	X				59	99					139	179				
20	X	X				60	100					140	180				
21	X	X				61	101					141	181				
22	X	X				62	102					142	182				
23	X	X				63	103					143	183				
24	X	X				64	104					144	184				
25	X	X				65	105					145	185				
26	X	X				66	106					146	186				
27	X	X				67	107					147	187				
28	X	X				68	108					148	188				
29	X	X				69	109					149	189				
30	X	X				70	110					150	190				
31	X	X				71	111					151	191				
32	X	X				72	112					152	192				
33	X	X				73	113					153	193				
34	X	X				74	114					154	194				
35	X	X				75	115					155	195				
36						76	116					156	196				
37						77	117					157	197				
38						78	118					158	198				
39						79	119					159	199				
40						80	120					160	200				



NISOC

شماره پیمان:

053-073-9184

پروژه نگهداشت و افزایش تولید میدان نفتی بینک
 فعالیتهای روزمینی در بسته های کاری تحت الارض
 ساخت موقعیت چاه ، تاسیسات سرچاهی - خطوط جریانی ،
 تسهیلات برق رسانی مربوط به موقعیت W007S و توسعه
 چندر اوره کلاستر بینک



Control System Loop Diagram - Extension of Binck B/C Manifold

پروژه

بسته کاری

صادر کننده

تسهیلات

رشته

نوع مدرک

سریال

نسخه

3 از 35

شماره صفحه:

BK

W007S

PEDCO

110

IN

DG

0006

D02

TABLE OF CONTENT

PAGE	CONTENT DESCRIPTION	PAGE	CONTENT DESCRIPTION	PAGE	CONTENT DESCRIPTION
1	COVER	37		73	
2	REVISION RECORD SHEET	38		74	
3	TABLE OF CONTENT	39		75	
4	TABLE OF CONTENT	40		76	
5	LEGEND	41		77	
6	LEGEND	42		78	
7	LEGEND	43		79	
8	PT-1702A, PT-1702B	44		80	
9	PT-1702C, PT-1702D	45		81	
10	PT-1702E, PT-1702F	46		82	
11	JB NO: JBD-A-17001 SPARE	47		83	
12	JB NO: JBD-A-17001 SPARE	48		84	
13	JB NO: JBD-A-17001 SPARE	49		85	
14	FT-1702A, FT-1702B	50		86	
15	FT-1702C, FT-1702D	51		87	
16	FT-1702E, FT-1702F	52		88	
17	JB NO: JBD-A-17002 SPARE	53		89	
18	JB NO: JBD-A-17002 SPARE	54		90	
19	JB NO: JBD-A-17002 SPARE	55		91	
20	FCV-1702A, FCV-1702B	56		92	
21	FCV-1702C, FCV-1702D	57		93	
22	FCV-1702E, FCV-1702F	58		94	
23	LT-1701	59		95	
24	JB NO: JBD-A-17003 SPARE	60		96	
25	JB NO: JBD-A-17003 SPARE	61		97	
26	EZSO-1701A, EZSC-1701A	62		98	
27	EZSO-1701B, EZSC-1701B	63		99	
28	EZSO-1701C, EZSC-1701C	64		100	
29	EZSO-1701D, EZSC-1701D	65		101	
30	EZSO-1701E, EZSC-1701E	66		102	
31	EZSO-1701F, EZSC-1701F	67		103	
32	JB NO: JBD-D-17001 SPARE	68		104	
33	JB NO: JBD-D-17001 SPARE	69		105	
34	P-1701: XSP-1702, XSS-1702	70		106	
35	P-1701: XR-1702, XF-1702, XI-1702, XM-1702	71		107	
36		72		108	



NISOC

پروژه نگهداشت و افزایش تولید میدان نفتی بینک
 فعالیتهای روزمینی در بسته های کاری تحت الارض
 ساخت موقعیت چاه ، تاسیسات سرچاهی - خطوط جریانی ،
 تسهیلات برق رسانی مربوط به موقعیت W007S و توسعه
 چندراهه کلاستر بینک



شماره پیمان:

053-073-9184

Control System Loop Diagram - Extension of Binck B/C Manifold

پروژه	بسته کاری	صادر کننده	تسهیلات	رشته	نوع مدرک	سریال	نسخه
BK	W007S	PEDCO	110	IN	DG	0006	D02

شماره صفحه: 4 از 35

REFERENCES & GENERAL NOTES

REFERENCES:

DOCUMENT NAME	DOCUMENT NUMBER
I/O List For Control System - Extension of Binck B/C Manifold	BK-W007S-PEDCO-110-IN-LI-0002
Instrument & F&G Junction Box Termination Diagram - Extension of Binck B/C Manifold	BK-W007S-PEDCO-110-IN-DG-0009
Panels & Junction Box List - Extension of Binck B/C Manifold	BK-W007S-PEDCO-110-IN-LI-0005
Instrument /F&G Cable List - Extension of Binck B/C Manifold	BK-W007S-PEDCO-110-IN-LI-0009
Standard ISA S5.4 Instrument Loop Diagrams	

GENERAL NOTES

1. THIS DRAWING SHOULD BE READ IN CONJUNCTION WITH ALL OTHER REFERENCE DOCUMENTS.
2. SCREEN SHALL BE CUT COILED AND TAPED .
3. INDIVIDUAL AND OVERALL CABLE SCREEN SHALL BE CONNECTED TO EARTH BAR INSIDE THE CABINET.
4. MARSHALLING CABINET (SYSTEM SIDE) AND SYSTEM CABINET TERMINATION DETAILS AND I/O HARDWARE DETAILS ARE PENDING RECEIPT OF VENDOR DATA.



پروژه نگهداشت و افزایش تولید میدان نفتی بینک
 فعالیتهای روزمینی در بسته های کاری تحت الارض
 ساخت موقعیت چاه ، تاسیسات سرچاهی - خطوط جریانی ،
 تسهیلات برق رسانی مربوط به موقعیت W007S و توسعه
 چندر ااهه کلاستر بینک



شماره پیمان:

053-073-9184

Control System Loop Diagram - Extension of Binck B/C Manifold

پروژه	بسته کاری	صادر کننده	تسهیلات	رشته	نوع مدرک	سریال	نسخه
BK	W007S	PEDCO	110	IN	DG	0006	D02

شماره صفحه: 5 از 35

SYMBOL AND LEGEND

JUNCTION BOX SIDE (FIELD):

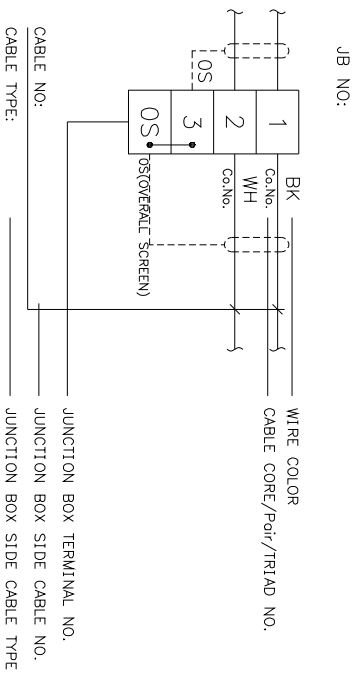

JUNCTION BOX TERMINAL NO.
 JUNCTION BOX SIDE CABLE NO.
 JUNCTION BOX SIDE CABLE TYPE

INSTRUMENT/DETECTOR SIDE (FIELD):

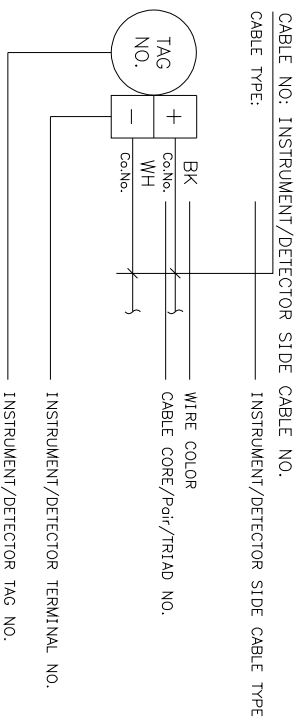

I/O CARDS (INSIDE PANEL) :

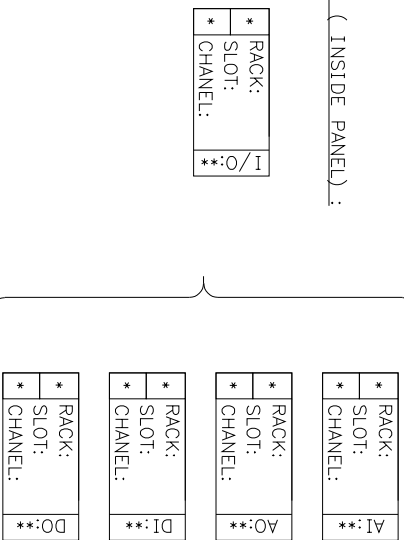

RELAY

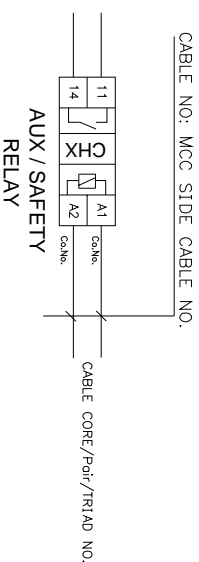

I/O TYPE: _____ ESD I/O TYPE AI, AO, DI, DO
 SIGNAL TYPE: _____ ESD SIGNAL TYPE / VOLTAGE RANGE



پروژه نگهداشت و افزایش تولید میدان نفتی بینک
 فعالیتهای روزمینی در بسته های کاری تحت الارض
 ساخت موقعیت چاه ، تاسیسات سرچاهی - خطوط جریانی ،
 تسهیلات برق رسانی مربوط به موقعیت W007S و توسعه
 چندراهه کلاستر بینک

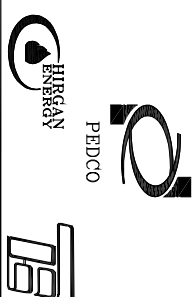

شماره پیمان:

Control System Loop Diagram - Extension of Binck B/C Manifold

053-073-9184

شماره صفحه: 6 از 35

پروژه	بسته کاری	صادر کننده	تسهیلات	رشته	نوع مدرک	سریال	نسخه
BK	W007S	PEDCO	110	IN	DG	0006	D02

SYMBOL AND LEGEND

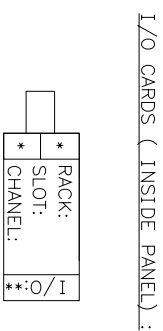
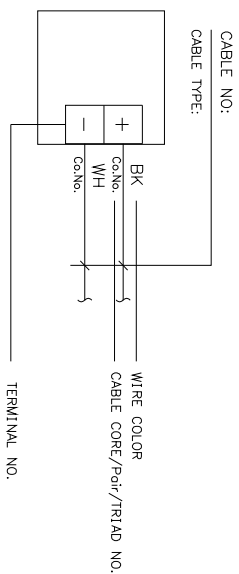
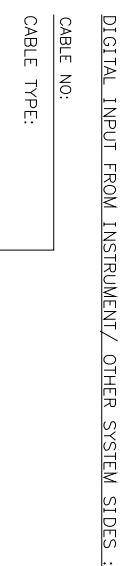
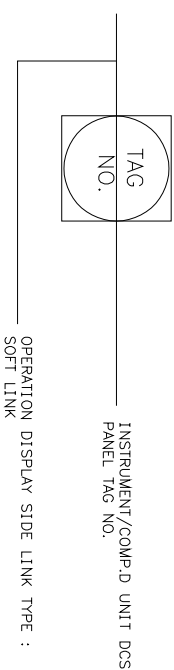
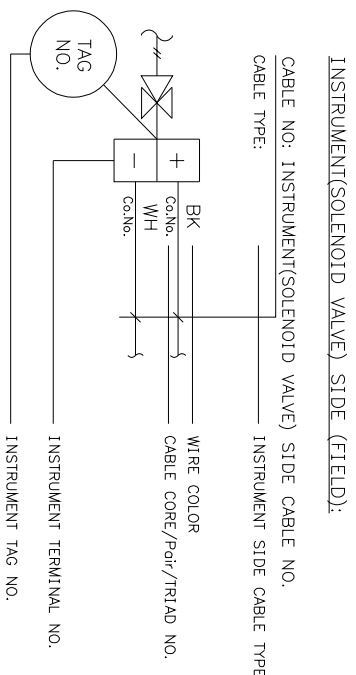

I/O TYPE: _____ DCS I/O TYPE AI,AO,DI,DO
 SIGNAL TYPE: _____ DCS SIGNAL TYPE / VOLTAGE RANGE



پروژه نگهداشت و افزایش تولید میدان نفتی بینک
 فعالیتهای روزمینی در بسته های کاری تحت الارض
 ساخت موقعیت چاه ، تاسیسات سرچاهی - خطوط جریانی ،
 تسهیلات برق رسانی مربوط به موقعیت W007S و توسعه
 چندراهه کلاستر بینک

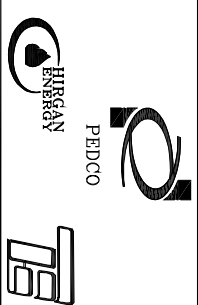

شماره پیمان:

053-073-9184

Control System Loop Diagram - Extension of Binck B/C Manifold

پروژه	بسته کاری	صادر کننده	تسهیلات	رشته	نوع مدرک	سریال	نسخه
BK	W007S	PEDCO	110	IN	DG	0006	D02

شماره صفحه: 7 از 35

SYMBOL AND LEGEND

ABBREVIATION :

- P: Pair
- C: Core
- T: Triple
- BK : Black
- WH: White
- RED: Red
- SCR: Screen
- OSCR: Overall Screen

SINGLE BARRIER (INSIDE PANEL) :

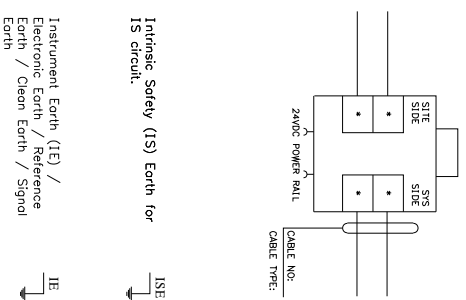

DUPLICATOR IS BARRIER (INSIDE PANEL) :

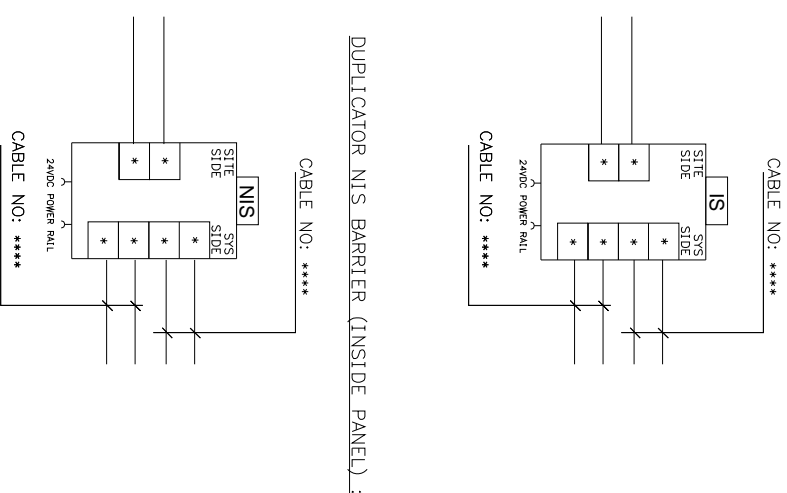

DUPLICATOR NIS BARRIER (INSIDE PANEL) :

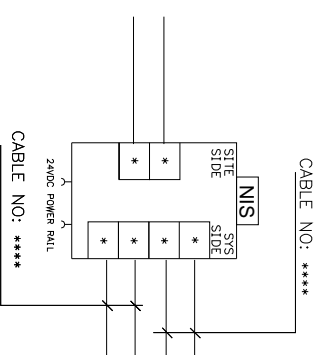



پروژه نگهداشت و افزایش تولید میدان نفتی بینک
 فعالیتهای روزمینی در بسته های کاری تحت الارض
 ساخت موقعیت چاه ، تاسیسات سرچاهی - خطوط جریانی ،
 تسهیلات برق رسانی مربوط به موقعیت W007S و توسعه
 چندراهه کلاستر بینک



شماره پیمان:

Control System Loop Diagram - Extension of Binck B/C Manifold

053-073-9184

شماره صفحه: 8 از 35

پروژه	بسته کاری	صادر کننده	تسهيلات	رشته	نوع مدرک	سریال	نسخه
BK	W007S	PEDCO	110	IN	DG	0006	D02

FIELD	JUNCTION BOX	FIELD SIDE	SYSTEM SIDE	DCS SYSTEM CABINET	DCS
INSTRUMENT				SYS. CAB NO.	OPERATION DISPLAY

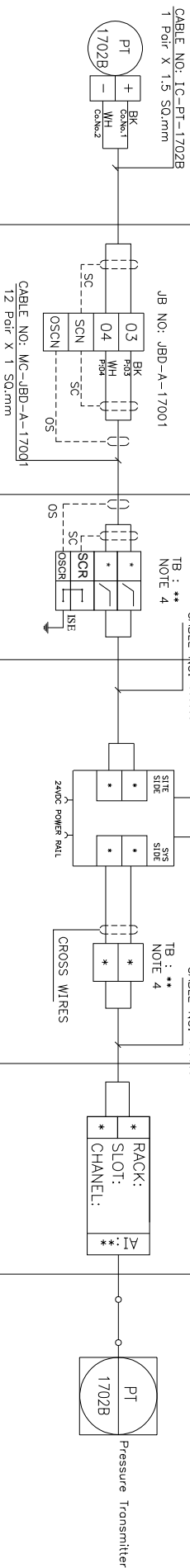
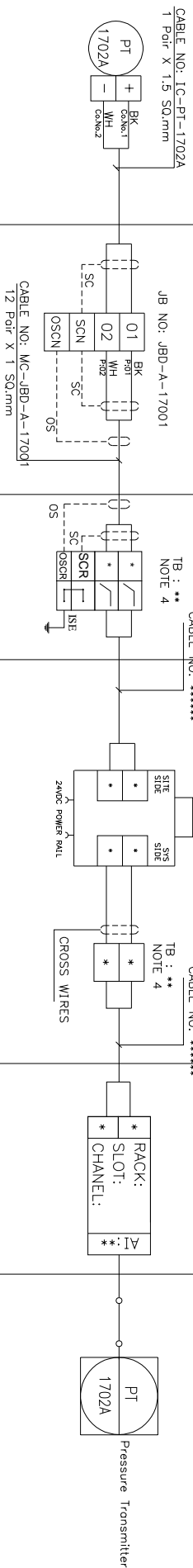



پروژه نگهداشت و افزایش تولید میدان نفتی بینک
 فعالیتهای روزمینی در بسته های کاری تحت الارض
 ساخت موقعیت جاه ، تاسیسات سرچاهی - خطوط جریانی ،
 تسهیلات برق رسانی مربوط به موقعیت W007S و توسعه
 چندراهه کلاستر بینک



شماره پیمان:

Control System Loop Diagram - Extension of Binck B/C Manifold

053-073-9184

شماره صفحه: 9 از 35

پروژه	بسته کاری	صادر کننده	تسهيلات	رشته	نوع مدارک	سریال	نسخه
BK	W007S	PEDCO	110	IN	DG	0006	D02

INSTRUMENT	JUNCTION BOX	FIELD SIDE	SYSTEM SIDE	DCS MARSHALLING CABINET	DCS SYSTEM CABINET	SYS. CAB. NO.	OPERATION DISPLAY
							DCS

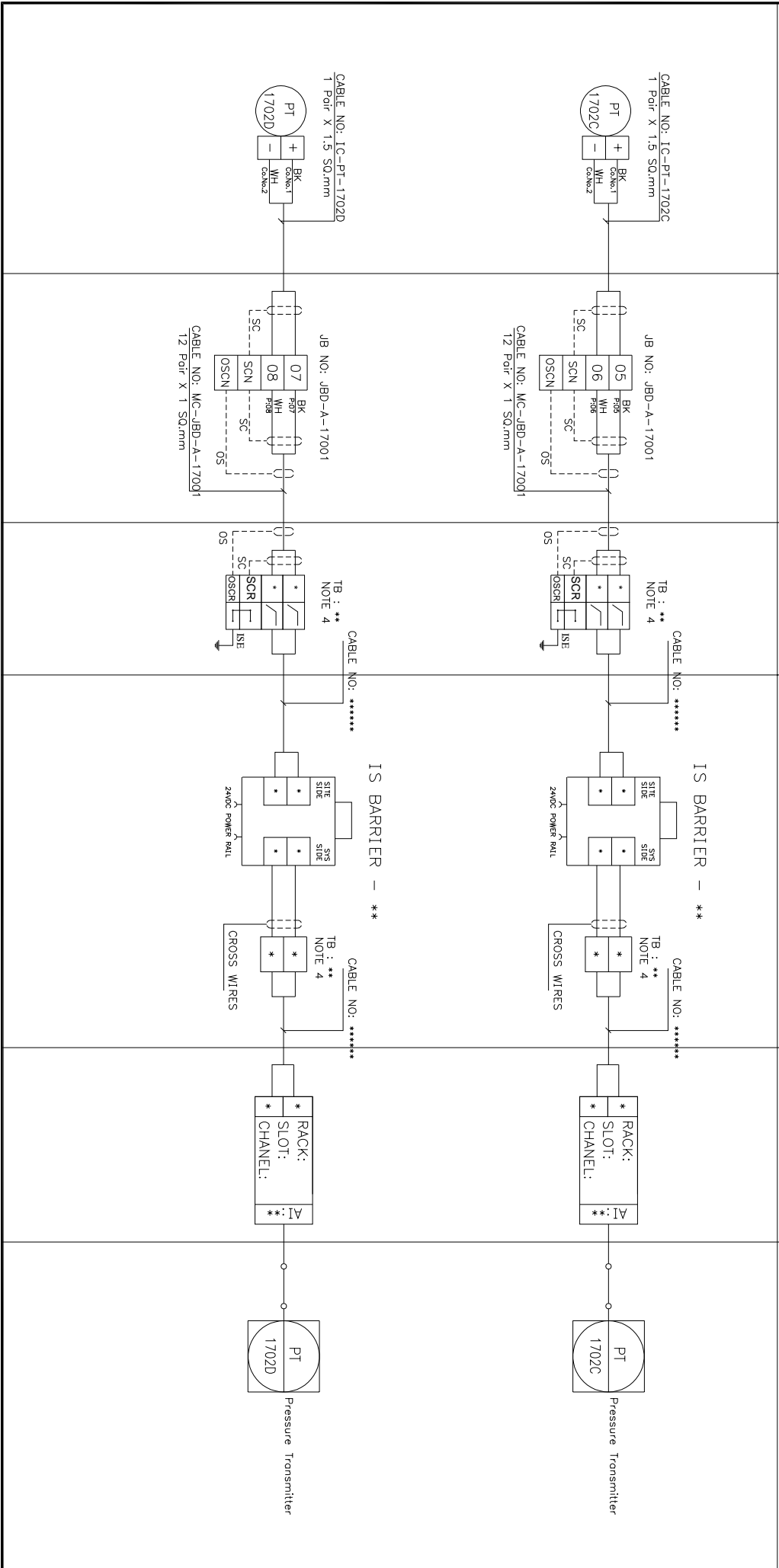



پروژه نگهداشت و افزایش تولید میدان نفتی بینک
 فعالیتهای روزمینی در بسته های کاری تحت الارض
 ساخت موقعیت جاه ، تاسیسات سرچاهی - خطوط جریانی ،
 تسهیلات برق رسانی مربوط به موقعیت W007S و توسعه
 چندراهه کلاستر بینک



شماره پیمان:

Control System Loop Diagram - Extension of Binck B/C Manifold

053-073-9184

شماره صفحه: 10 از 35

پروژه	بسته کاری	صادر کننده	تسهیلات	رشته	نوع مدارک	سریال	نسخه
BK	W007S	PEDCO	110	IN	DG	0006	D02

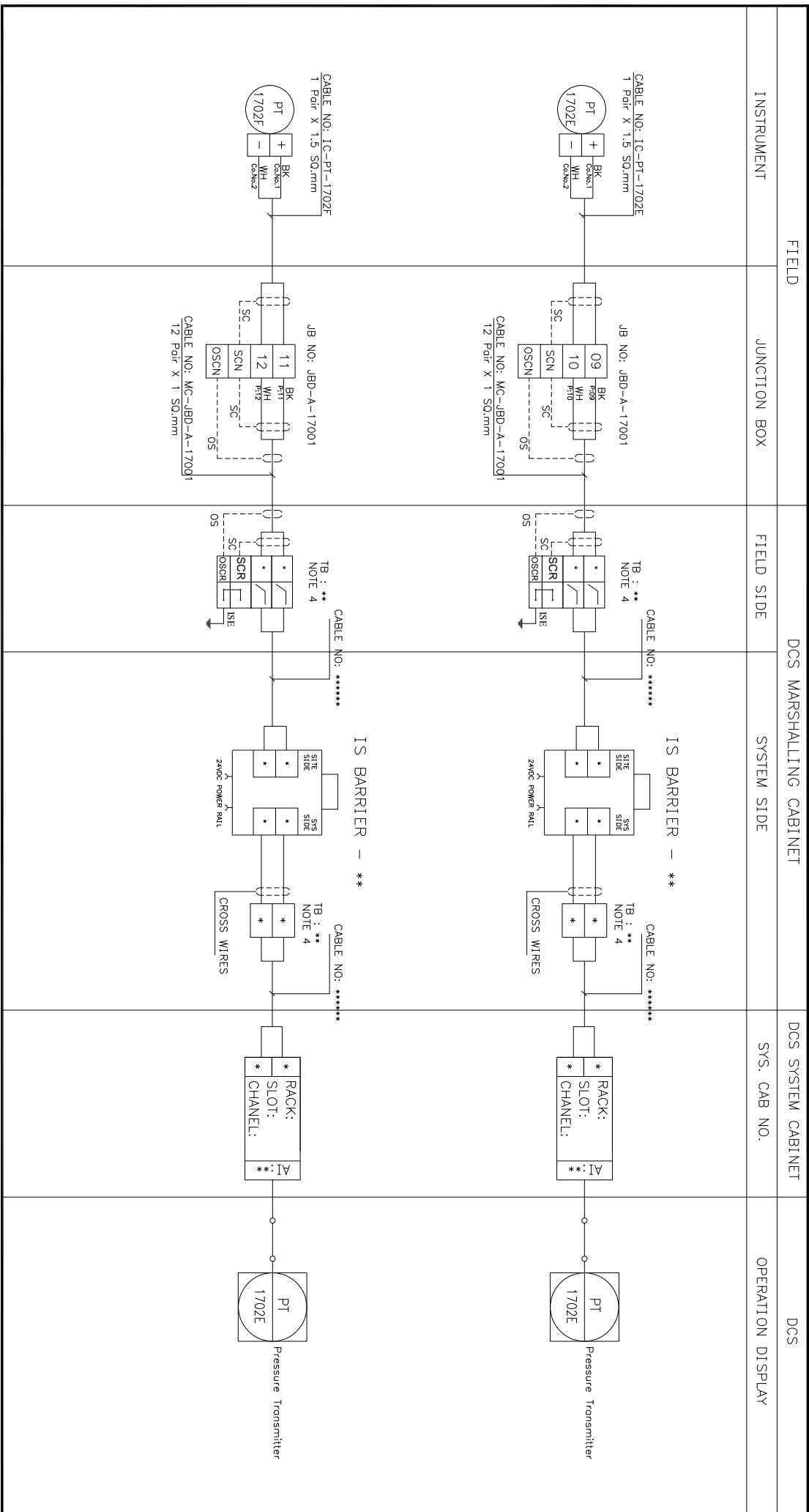



پروژه نگهداشت و افزایش تولید میدان نفتی بینک
 فعالیتهای روزمینی در بسته های کاری تحت الارض
 ساخت موقعیت چاه ، تاسیسات سرچاهی - خطوط جریانی ،
 تسهیلات برق رسانی مربوط به موقعیت W007S و توسعه
 چندر ااهه کلاستر بینک

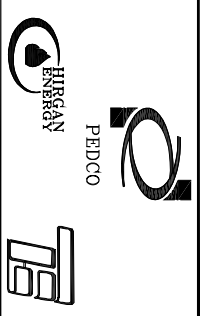

شماره پیمان:

Control System Loop Diagram - Extension of Binck B/C Manifold

053-073-9184

پروژه	بسته کاری	صادر کننده	تسهيلات	رشته	نوع مدرک	سریال	نسخه
BK	W007S	PEDCO	110	IN	DG	0006	D02

شماره صفحه: 11 از 35

FIELD

DCS MARSHALLING CABINET

DCS SYSTEM CABINET

DCS

INSTRUMENT

JUNCTION BOX

FIELD SIDE

SYSTEM SIDE

SYS. CAB NO.

OPERATION DISPLAY

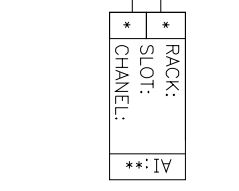
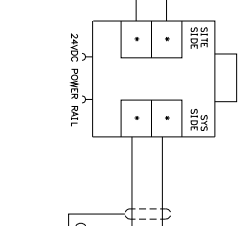
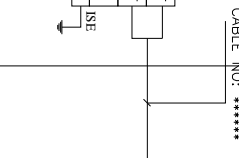
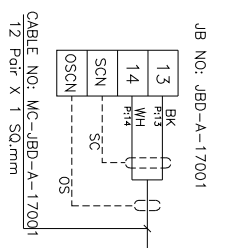

SPARE

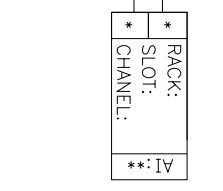
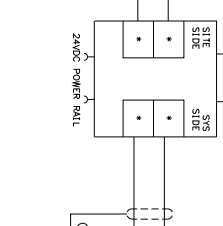
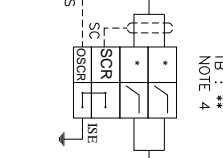
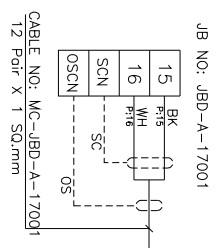

SPARE



پروژه نگهداشت و افزایش تولید میدان نفتی بینک
 فعالیتهای روزمینی در بسته های کاری تحت الارض
 ساخت موقعیت چاه ، تاسیسات سرچاهی - خطوط جریانی ،
 تسهیلات برق رسانی مربوط به موقعیت W007S و توسعه
 چندر ااهه کلاستر بینک

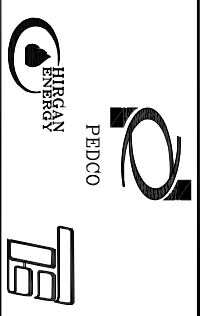

شماره پیمان:

Control System Loop Diagram - Extension of Binck B/C Manifold

053-073-9184

پروژه	بسته کاری	صادر کننده	تسهيلات	رشته	نوع مدرک	سریال	نسخه
BK	W007S	PEDCO	110	IN	DG	0006	D02

شماره صفحه: 12 از 35

FIELD

DCS MARSHALLING CABINET

DCS SYSTEM CABINET

DCS

INSTRUMENT

JUNCTION BOX

FIELD SIDE

SYSTEM SIDE

SYS. CAB NO.

OPERATION DISPLAY

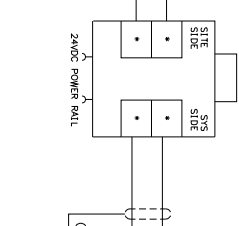
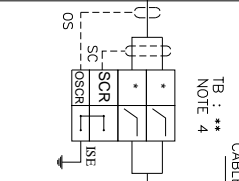
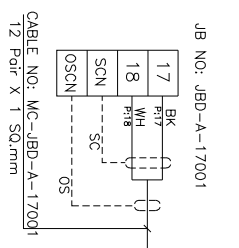

RACK:	*
SLOT:	*
CHANNEL:	*
AI:	**

SPARE

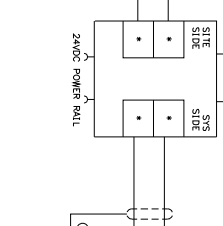
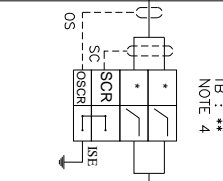
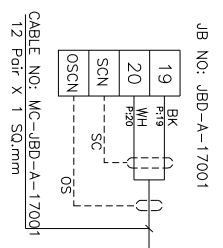

RACK:	*
SLOT:	*
CHANNEL:	*
AI:	**

SPARE



پروژه نگهداشت و افزایش تولید میدان نفتی بینک
 فعالیتهای روزمینی در بسته های کاری تحت الارض
 ساخت موقعیت چاه ، تاسیسات سرچاهی - خطوط جریانی ،
 تسهیلات برق رسانی مربوط به موقعیت W007S و توسعه
 چندر اوره کلاستر بینک



شماره پیمان:

Control System Loop Diagram - Extension of Binck B/C Manifold

053-073-9184

شماره صفحه: 13 از 35

پروژه	بسته کاری	صادر کننده	تسهيلات	رشته	نوع مدرک	سریال	نسخه
BK	W007S	PEDCO	110	IN	DG	0006	D02

FIELD

DCS MARSHALLING CABINET

DCS SYSTEM CABINET

DCS

INSTRUMENT

JUNCTION BOX

FIELD SIDE

SYSTEM SIDE

SYS. CAB NO.

OPERATION DISPLAY

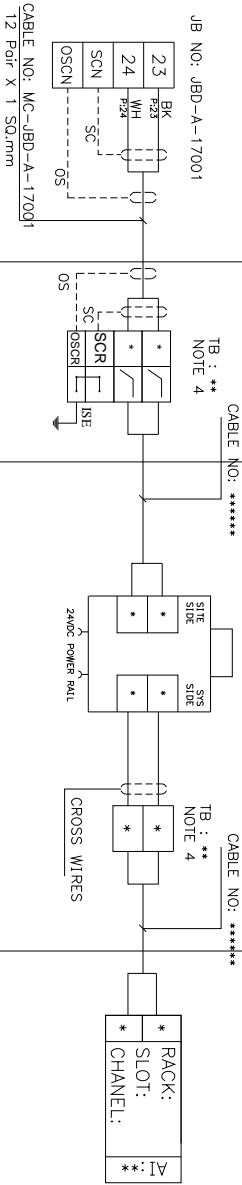
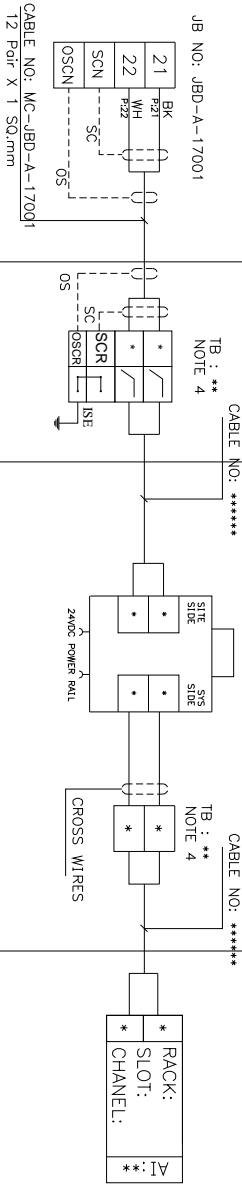



پروژه نگهداشت و افزایش تولید میدان نفتی بینک
 فعالیتهای روزمینی در بسته های کاری تحت الارض
 ساخت موقعیت جاه ، تاسیسات سرچاهی - خطوط جریانی ،
 تسهیلات برق رسانی مربوط به موقعیت W007S و توسعه
 چندر ااهه کلاستر بینک

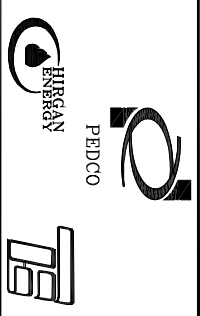

شماره پیمان:

Control System Loop Diagram - Extension of Binck B/C Manifold

053-073-9184

پروژه	بسته کاری	صادر کننده	تسهیلات	رشته	نوع مدرک	سریال	نسخه
BK	W007S	PEDCO	110	IN	DG	0006	D02

شماره صفحه: 14 از 35

FIELD

DCS MARSHALLING CABINET

DCS SYSTEM CABINET

DCS

INSTRUMENT

JUNCTION BOX

FIELD SIDE

SYSTEM SIDE

SYS. CAB NO.

OPERATION DISPLAY

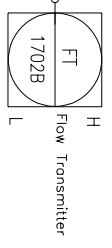
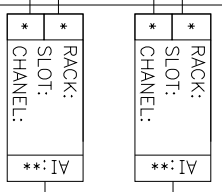
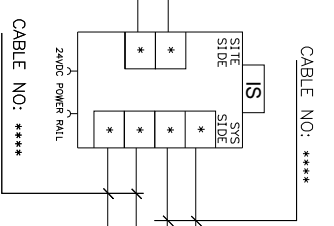
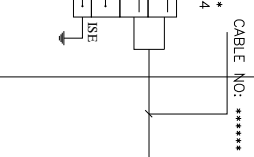
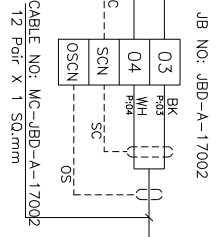
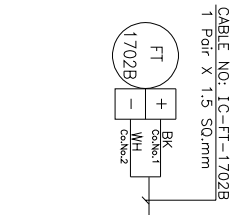
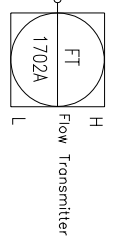
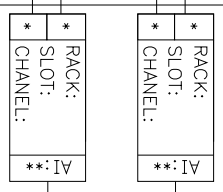
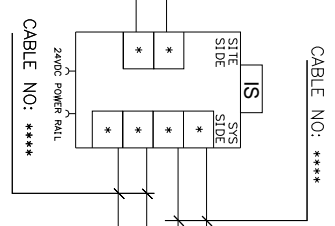
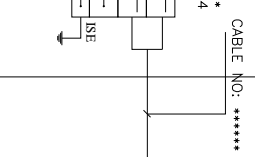
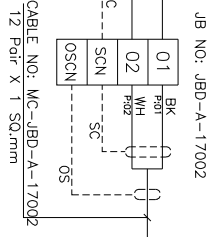
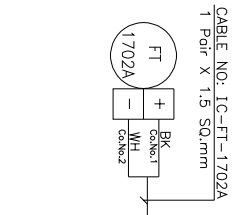



پروژه نگهداشت و افزایش تولید میدان نفتی بینک
 فعالیتهای روزمینی در بسته های کاری تحت الارض
 ساخت موقعیت جاه ، تاسیسات سرچاهی - خطوط جریانی ،
 تسهیلات برق رسانی مربوط به موقعیت W007S و توسعه
 چندر ااهه کلاستر بینک

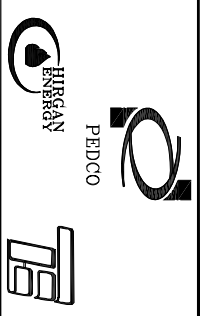

شماره پیمان:

Control System Loop Diagram - Extension of Binck B/C Manifold

053-073-9184

پروژه	بسته کاری	صادر کننده	تسهیلات	رشته	نوع مدرک	سریال	نسخه
BK	W007S	PEDCO	110	IN	DG	0006	D02

شماره صفحه: 15 از 35

FIELD

DCS MARSHALLING CABINET

DCS SYSTEM CABINET

DCS

INSTRUMENT

JUNCTION BOX

FIELD SIDE

SYSTEM SIDE

SYS. CAB NO.

OPERATION DISPLAY

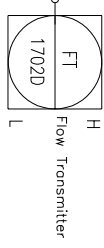
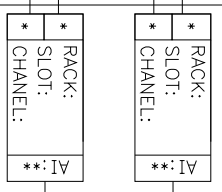
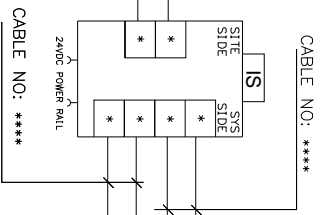
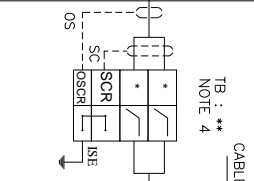
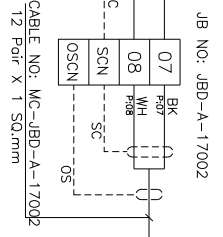
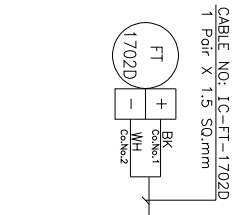
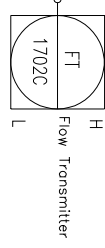
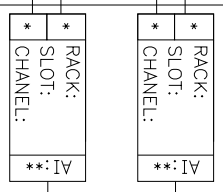
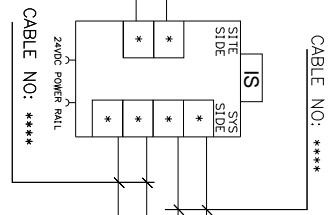
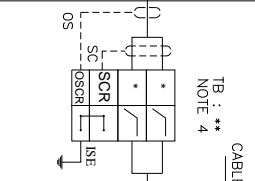
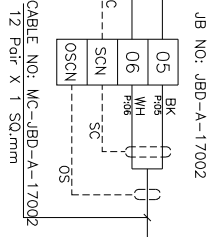
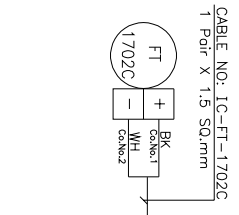



پروژه نگهداشت و افزایش تولید میدان نفتی بینک
 فعالیتهای روزمینی در بسته های کاری تحت الارض
 ساخت موقعیت جاه ، تاسیسات سرچاهی - خطوط جریانی ،
 تسهیلات برق رسانی مربوط به موقعیت W007S و توسعه
 چندر ااهه کلاستر بینک



شماره پیمان:

Control System Loop Diagram - Extension of Binck B/C Manifold

053-073-9184

شماره صفحه: 16 از 35

پروژه	بسته کاری	صادر کننده	تسهیلات	رشته	نوع مدرک	سریال	نسخه
BK	W007S	PEDCO	110	IN	DG	0006	D02

FIELD

DCS MARSHALLING CABINET

DCS SYSTEM CABINET

DCS

INSTRUMENT

JUNCTION BOX

FIELD SIDE

SYSTEM SIDE

SYS. CAB NO.

OPERATION DISPLAY

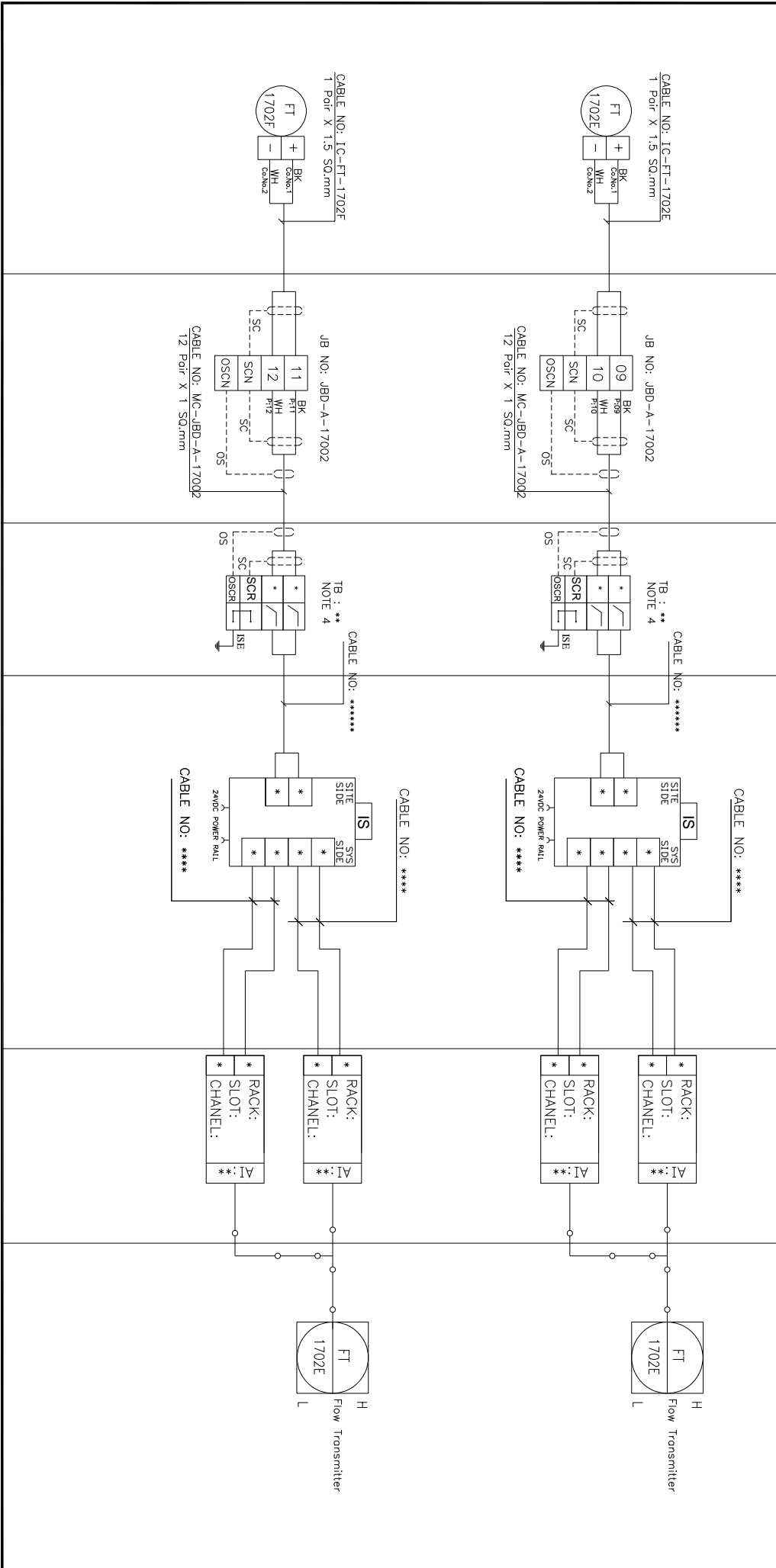



پروژه نگهداشت و افزایش تولید میدان نفتی بینک
 فعالیتهای روزمینی در بسته های کاری تحت الارض
 ساخت موقعیت جاه ، تاسیسات سرچاهی - خطوط جریانی ،
 تسهیلات برق رسانی مربوط به موقعیت W007S و توسعه
 چندر ااهه کلاستر بینک



شماره پیمان:

053-073-9184

Control System Loop Diagram - Extension of Binck B/C Manifold

پروژه	کار	بسته کار	صادر کننده	تسهيلات	رشته	نوع مدرک	سریال	نسخه
BK	W007S	W007S	PEDCO	110	IN	DG	0006	D02

شماره صفحه: 17 از 35

FIELD	JUNCTION BOX	FIELD SIDE	SYSTEM SIDE	DCS SYSTEM CABINET	DCS SYSTEM CABINET	DCS
INSTRUMENT					SYS. CAB NO.	OPERATION DISPLAY

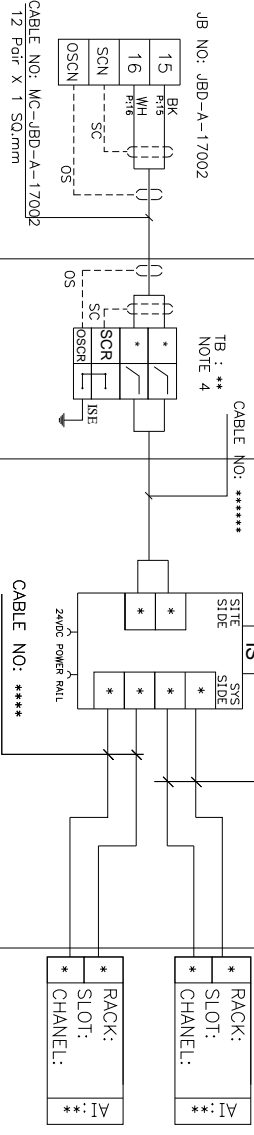
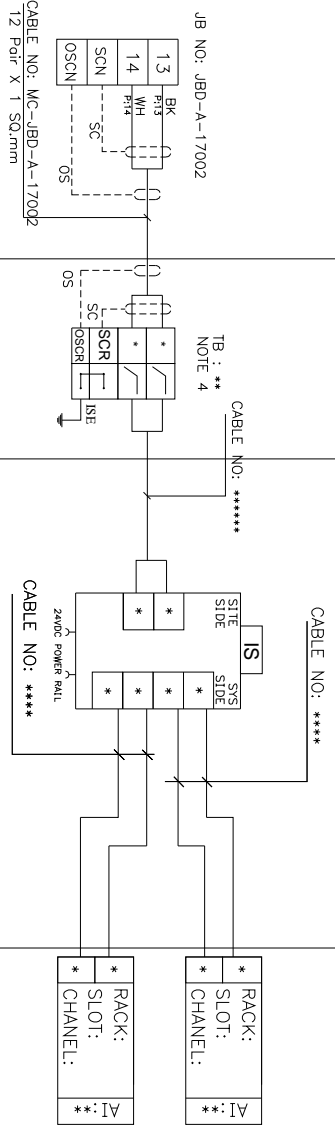



پروژه نگهداشت و افزایش تولید میدان نفتی بینک
 فعالیتهای روزمینی در بسته های کاری تحت الارض
 ساخت موقعیت چاه ، تاسیسات سرچاهی - خطوط جریانی ،
 تسهیلات برق رسانی مربوط به موقعیت W007S و توسعه
 چندر ااهه کلاستر بینک

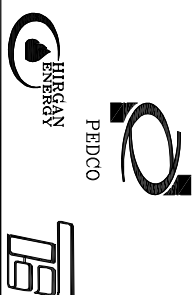

شماره پیمان:

Control System Loop Diagram - Extension of Binck B/C Manifold

053-073-9184

شماره صفحه: 18 از 35

پروژه	بسته کاری	صادر کننده	تسهيلات	رشته	نوع مدرک	سریال	نسخه
BK	W007S	PEDCO	110	IN	DG	0006	D02

FIELD		DCS MARSHALLING CABINET		DCS SYSTEM CABINET		DCS	
INSTRUMENT	JUNCTION BOX	FIELD SIDE	SYSTEM SIDE	SYS. CAB NO.	OPERATION DISPLAY		
	<p>JB NO.: JBD-A-17002</p> <p>CABLE NO.: MC-JBD-A-17002 12 Pair X 1 SQ.mm</p>	<p>TB : ** NOTE 4</p> <p>CABLE NO.: *****</p>	<p>IS</p> <p>CABLE NO.: *****</p>	<p>RACK: SLOT: CHANNEL:</p> <p>AI: **</p>		SPARE	
	<p>JB NO.: JBD-A-17002</p> <p>CABLE NO.: MC-JBD-A-17002 12 Pair X 1 SQ.mm</p>	<p>TB : ** NOTE 4</p> <p>CABLE NO.: *****</p>	<p>IS</p> <p>CABLE NO.: *****</p>	<p>RACK: SLOT: CHANNEL:</p> <p>AI: **</p>		SPARE	



پروژه نگهداشت و افزایش تولید میدان نفتی بینک
 فعالیتهای روزمینی در بسته های کاری تحت الارض
 ساخت موقعیت جاه ، تاسیسات سرچاهی - خطوط جریانی ،
 تسهیلات برق رسانی مربوط به موقعیت W007S و توسعه
 چندر ااهه کلاستر بینک

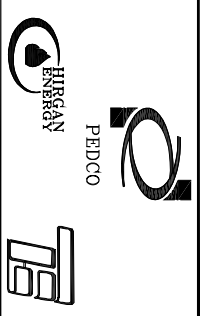

شماره پیمان:

053-073-9184

Control System Loop Diagram - Extension of Binck B/C Manifold

پروژه	بسته کاری	صادر کننده	تسهیلات	رشته	نوع مدرک	سریال	نسخه
BK	W007S	PEDCO	110	IN	DG	0006	D02

شماره صفحه: 19 از 35

FIELD	JUNCTION BOX	FIELD SIDE	SYSTEM SIDE	DCS SYSTEM CABINET	DCS
INSTRUMENT				SYS. CAB NO.	OPERATION DISPLAY

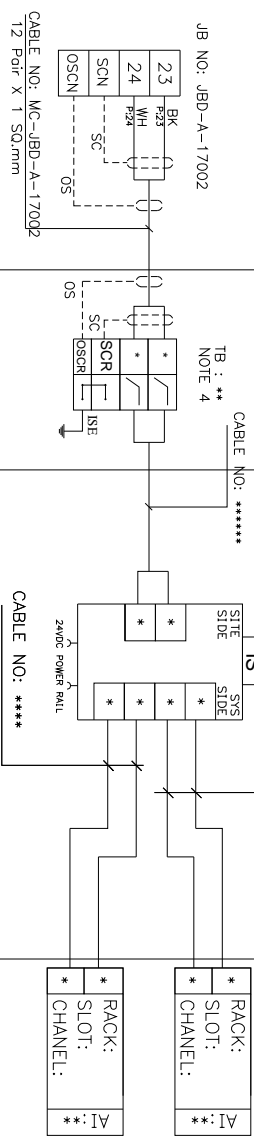
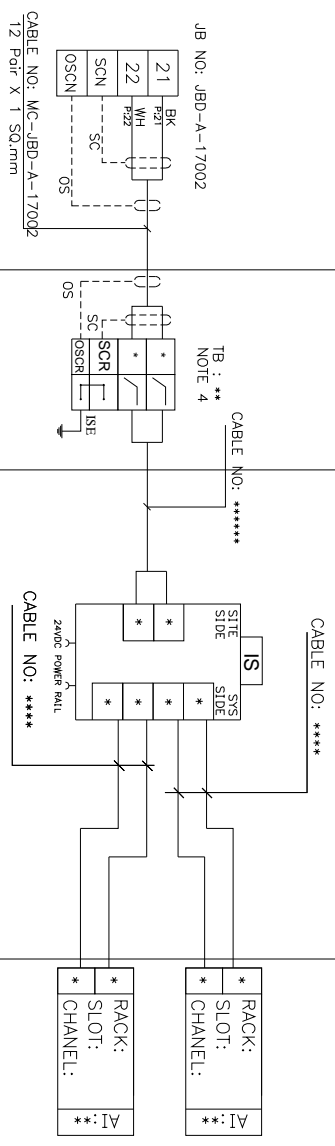



پروژه نگهداشت و افزایش تولید میدان نفتی بینک
 فعالیتهای روزمینی در بسته های کاری تحت الارض
 ساخت موقعیت جاه ، تاسیسات سرچاهی - خطوط جریانی ،
 تسهیلات برق رسانی مربوط به موقعیت W007S و توسعه
 چندر ااهه کلاستر بینک



شماره پیمان:

Control System Loop Diagram - Extension of Binck B/C Manifold

053-073-9184

شماره صفحه: 20 از 35

پروژه	بسته کاری	صادر کننده	تسهيلات	رشته	نوع مدرک	سریال	نسخه
BK	W007S	PEDCO	110	IN	DG	0006	D02

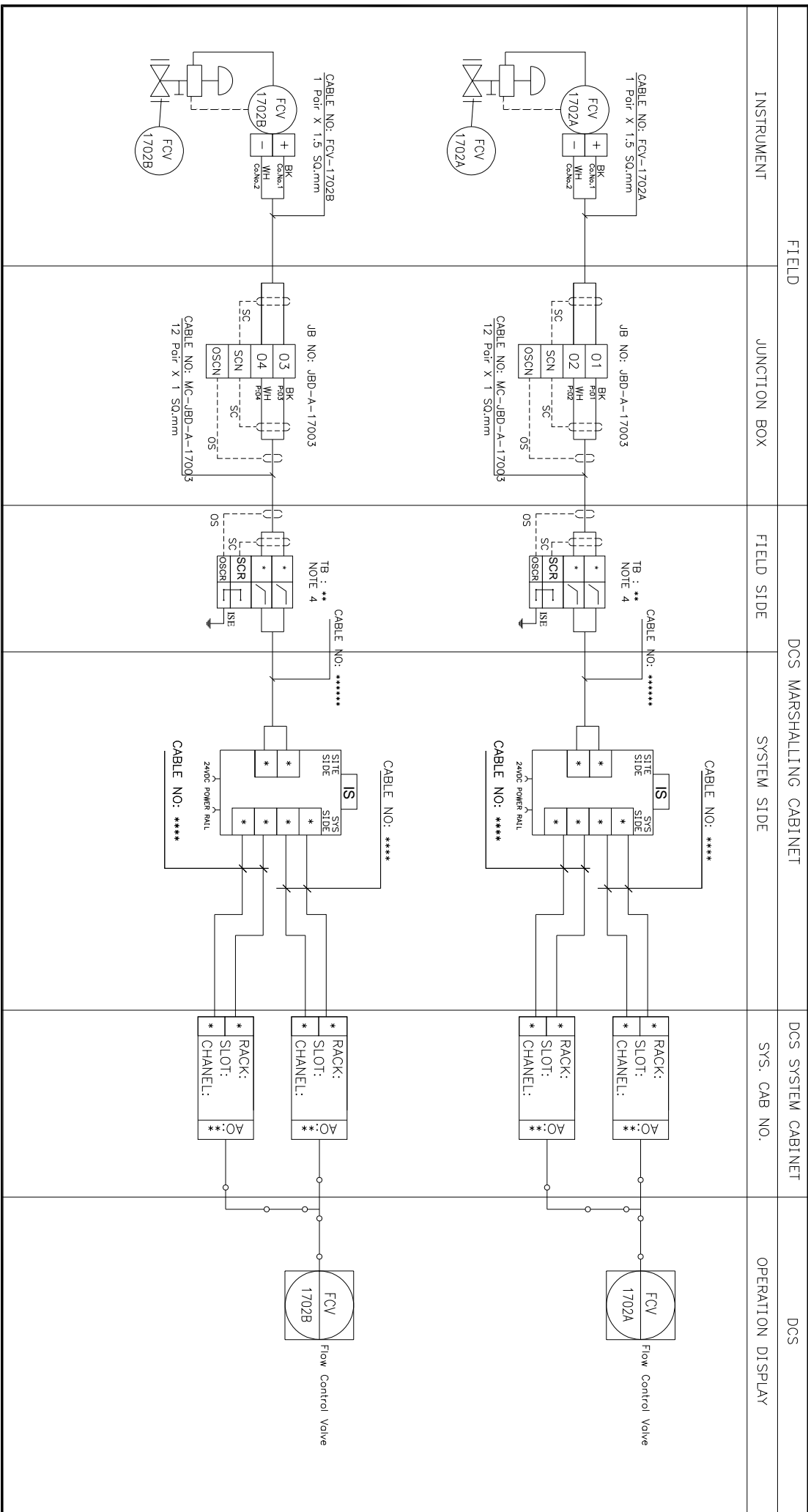



پروژه نگهداشت و افزایش تولید میدان نفتی بینک
 فعالیتهای روزمینی در بسته های کاری تحت الارض
 ساخت موقعیت جاه ، تاسیسات سرچاهی - خطوط جریانی ،
 تسهیلات برق رسانی مربوط به موقعیت W007S و توسعه
 چندر ااهه کلاستر بینک



شماره پیمان:

Control System Loop Diagram - Extension of Binck B/C Manifold

053-073-9184

شماره صفحه: 21 از 35

پروژه	بسته کاری	صادر کننده	تسهيلات	رشته	نوع مدرک	سریال	نسخه
BK	W007S	PEDCO	110	IN	DG	0006	D02

FIELD

DCS MARSHALLING CABINET

DCS SYSTEM CABINET

DCS

INSTRUMENT

JUNCTION BOX

FIELD SIDE

SYSTEM SIDE

SYS. CAB NO.

OPERATION DISPLAY

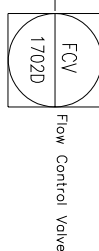
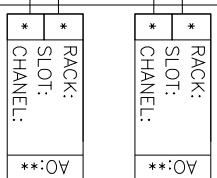
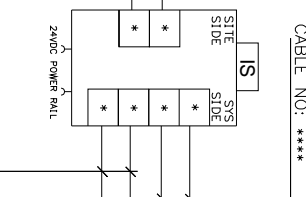
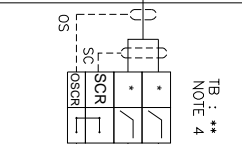
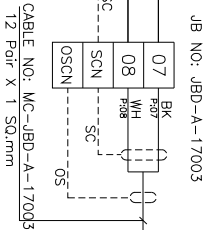
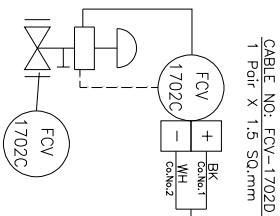
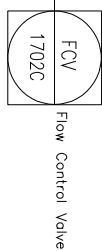
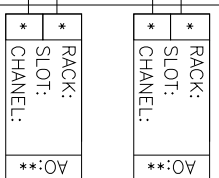
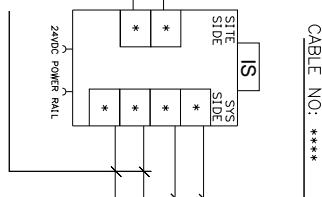
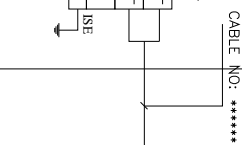
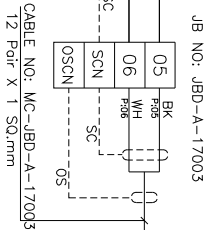
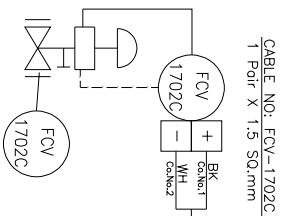



پروژه نگهداشت و افزایش تولید میدان نفتی بینک
 فعالیتهای روزمینی در بسته های کاری تحت الارض
 ساخت موقعیت جاه ، تاسیسات سرچاهی - خطوط جریانی ،
 تسهیلات برق رسانی مربوط به موقعیت W007S و توسعه
 چندر ااهه کلاستر بینک

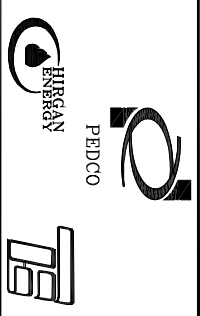

شماره پیمان:

Control System Loop Diagram - Extension of Binck B/C Manifold

053-073-9184

پروژه	بسته کاری	صادر کننده	تسهيلات	رشته	نوع مدرک	سریال	نسخه
BK	W007S	PEDCO	110	IN	DG	0006	D02

شماره صفحه: 22 از 35

FIELD

DCS MARSHALLING CABINET

DCS SYSTEM CABINET

DCS

INSTRUMENT

JUNCTION BOX

FIELD SIDE

SYSTEM SIDE

SYS. CAB NO.

OPERATION DISPLAY

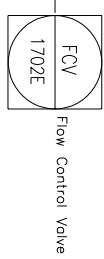
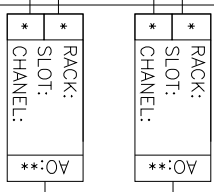
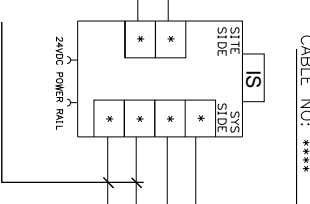
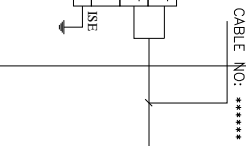
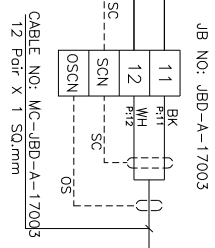
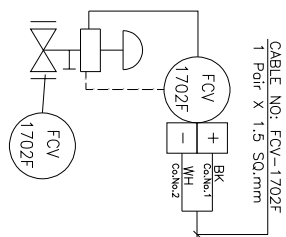
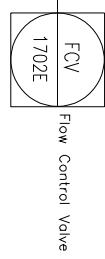
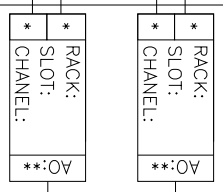
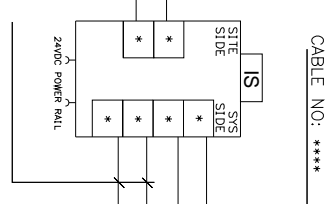
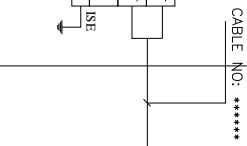
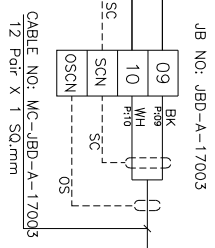
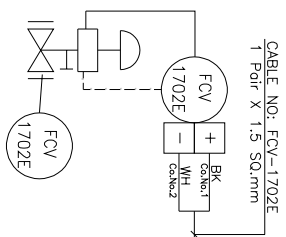



پروژه نگهداشت و افزایش تولید میدان نفتی بینک
 فعالیتهای روزمینی در بسته های کاری تحت الارض
 ساخت موقعیت جاه ، تاسیسات سرچاهی - خطوط جریانی ،
 تسهیلات برق رسانی مربوط به موقعیت W007S و توسعه
 چندر اراهه کلاستر بینک

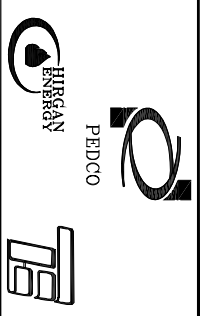

شماره پیمان:

Control System Loop Diagram - Extension of Binck B/C Manifold

053-073-9184

پروژه	بسته کاری	صادر کننده	تسهیلات	رشته	نوع مدرک	سریال	نسخه
BK	W007S	PEDCO	110	IN	DG	0006	D02

شماره صفحه: 23 از 35

FIELD

DCS MARSHALLING CABINET

DCS SYSTEM CABINET

DCS

INSTRUMENT

JUNCTION BOX

FIELD SIDE

SYSTEM SIDE

SYS. CAB NO.

OPERATION DISPLAY

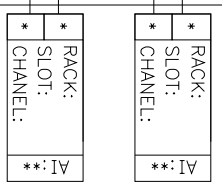
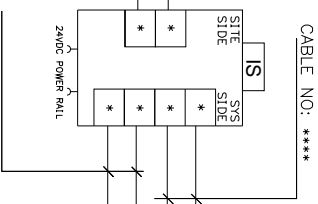
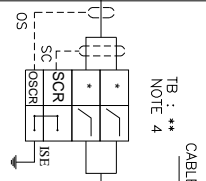
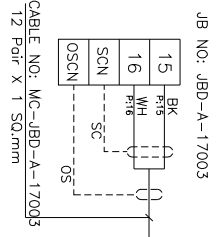
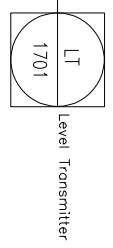
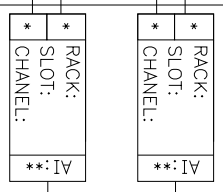
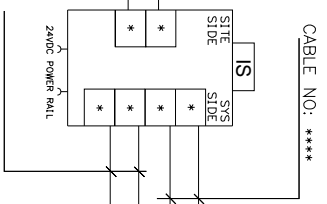
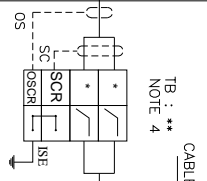
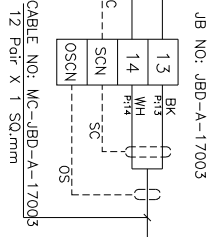
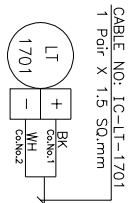

SPARE



پروژه نگهداشت و افزایش تولید میدان نفتی بینک
 فعالیتهای روزمینی در بسته های کاری تحت الارض
 ساخت موقعیت جاه ، تاسیسات سرچاهی - خطوط جریانی ،
 تسهیلات برق رسانی مربوط به موقعیت W007S و توسعه
 چندر ااهه کلاستر بینک

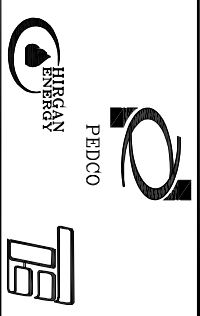

شماره پیمان:

Control System Loop Diagram - Extension of Binck B/C Manifold

053-073-9184

پروژه	کار	بسته کار	صادر کننده	تسهيلات	رشته	نوع مدرک	سریال	نسخه
BK	W007S	W007S	PEDCO	110	IN	DG	0006	D02

شماره صفحه: 24 از 35

FIELD

DCS MARSHALLING CABINET

DCS SYSTEM CABINET

DCS

INSTRUMENT

JUNCTION BOX

FIELD SIDE

SYSTEM SIDE

SYS. CAB NO.

OPERATION DISPLAY

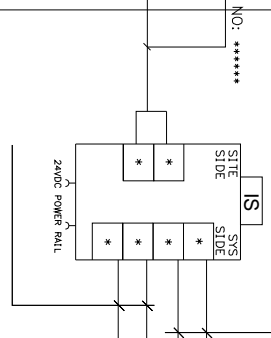
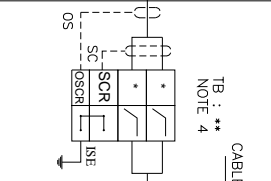
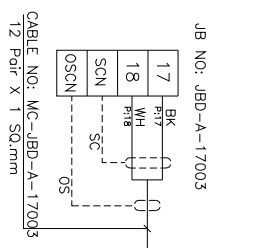

RACK:	AO:**
SLOT:	*
CHANNEL:	*

SPARE

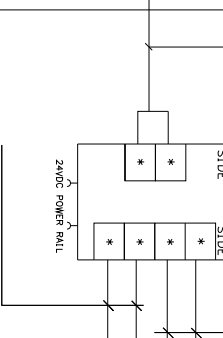
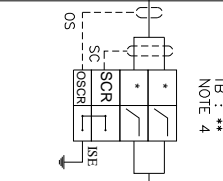
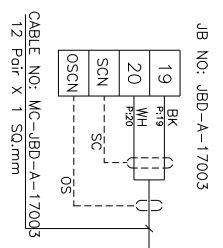

RACK:	AO:**
SLOT:	*
CHANNEL:	*

SPARE



پروژه نگهداشت و افزایش تولید میدان نفتی بینک
 فعالیتهای روزمینی در بسته های کاری تحت الارض
 ساخت موقعیت چاه ، تاسیسات سرچاهی - خطوط جریانی ،
 تسهیلات برق رسانی مربوط به موقعیت W007S و توسعه
 چنلر اراهه کلاستر بینک



شماره پیمان:

Control System Loop Diagram - Extension of Binck B/C Manifold

053-073-9184

پروژه	کار	بسته کار	صادر کننده	تسهيلات	رشته	نوع مدرک	سریال	نسخه
BK	W007S	W007S	PEDCO	110	IN	DG	0006	D02

شماره صفحه: 25 از 35

FIELD

DCS MARSHALLING CABINET

DCS SYSTEM CABINET

DCS

INSTRUMENT

JUNCTION BOX

FIELD SIDE

SYSTEM SIDE

SYS. CAB NO.

OPERATION DISPLAY

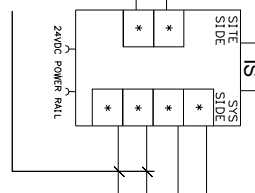
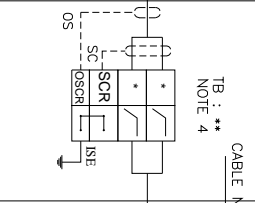
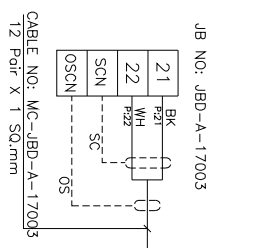

RACK:	AI: **
SLOT:	AI: **
CHANNEL:	AI: **

SPARE

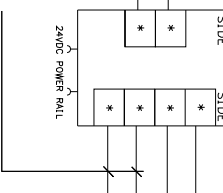
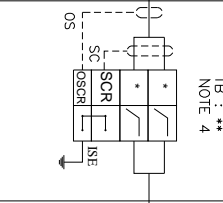
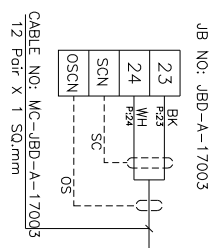

RACK:	AI: **
SLOT:	AI: **
CHANNEL:	AI: **

SPARE



پروژه نگهداشت و افزایش تولید میدان نفتی بینک
 فعالیتهای روزمینی در بسته های کاری تحت الارض
 ساخت موقعیت جاه ، تاسیسات سرچاهی - خطوط جریانی ،
 تسهیلات برق رسانی مربوط به موقعیت W007S و توسعه
 چنلر ااهه کلاستر بینک

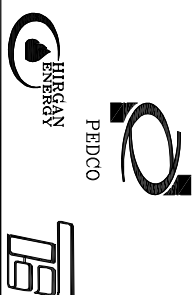

شماره پیمان:

Control System Loop Diagram - Extension of Binck B/C Manifold

053-073-9184

پروژه

بسته کاری

صادر کننده

تسهیلات

رشته

نوع مدرک

سریال

نسخه

35 از 26

شماره صفحه:

BK

W007S

PEDCO

110

IN

DG

0006

D02

FIELD

DCS MARSHALLING CABINET

DCS SYSTEM CABINET

DCS

INSTRUMENT

JUNCTION BOX

FIELD SIDE

SYSTEM SIDE

SYS. CAB NO.

OPERATION DISPLAY

CABLE NO.: EZSO-1701A
1 Pair X 1.5 Sq.mm

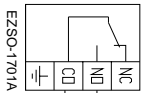

JB NO.: JBD-D-17001

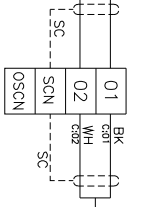

TB : **
NOTE 4

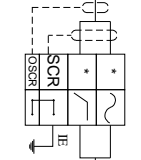

CABLE NO.: *****

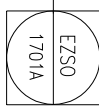
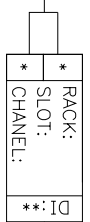

Limit Switch Open

CABLE NO.: EZSC-1701A
1 Pair X 1.5 Sq.mm

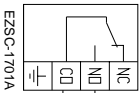

JB NO.: JBD-D-17001

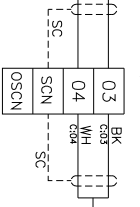

TB : **
NOTE 4

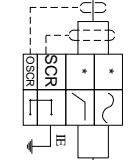

CABLE NO.: *****

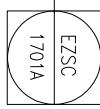
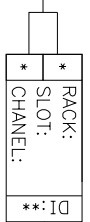

Limit Switch Close



پروژه نگهداشت و افزایش تولید میدان نفتی بینک
 فعالیتهای روزمینی در بسته های کاری تحت الارض
 ساخت موقعیت جاه ، تاسیسات سرچاهی - خطوط جریانی ،
 تسهیلات برق رسانی مربوط به موقعیت W007S و توسعه
 چنلر ااهه کلاستر بینک



شماره پیمان:

053-073-9184

Control System Loop Diagram - Extension of Binck B/C Manifold

پروژه	بسته کاری	صادر کننده	تسهیلات	رشته	نوع مدرک	سریال	نسخه
BK	W007S	PEDCO	110	IN	DG	0006	D02

شماره صفحه: 27 از 35

FIELD

DCS MARSHALLING CABINET

DCS SYSTEM CABINET

DCS

INSTRUMENT

JUNCTION BOX

FIELD SIDE

SYSTEM SIDE

SYS. CAB NO.

OPERATION DISPLAY

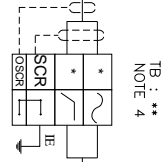
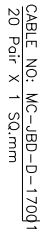
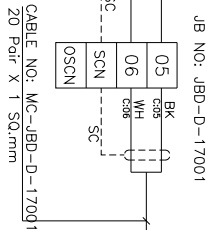
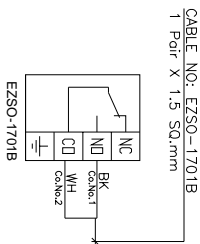

CABLE NO.: *****

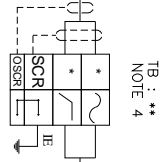
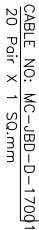
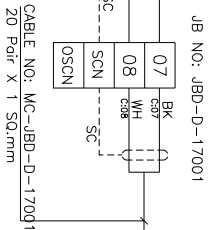
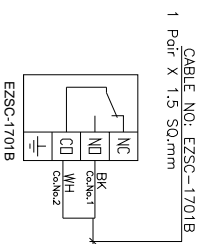
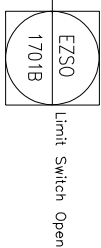
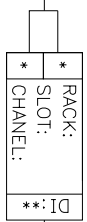

CABLE NO.: *****

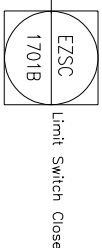



پروژه نگهداشت و افزایش تولید میدان نفتی بینک
 فعالیتهای روزمینی در بسته های کاری تحت الارض
 ساخت موقعیت جاه ، تاسیسات سرچاهی - خطوط جریانی ،
 تسهیلات برق رسانی مربوط به موقعیت W007S و توسعه
 چنلر ااهه کلاستر بینک



شماره پیمان:

053-073-9184

Control System Loop Diagram - Extension of Binck B/C Manifold

پروژه	بسته کاری	صادر کننده	تسهیلات	رشته	نوع مدرک	سریال	نسخه
BK	W007S	PEDCO	110	IN	DG	0006	D02

شماره صفحه: 28 از 35

FIELD

DCS MARSHALLING CABINET

DCS SYSTEM CABINET

DCS

INSTRUMENT

JUNCTION BOX

FIELD SIDE

SYSTEM SIDE

SYS. CAB NO.

OPERATION DISPLAY

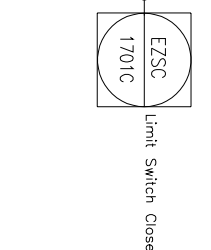
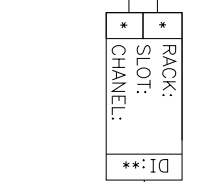
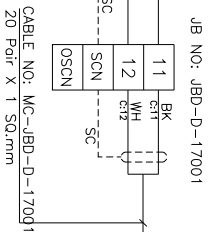
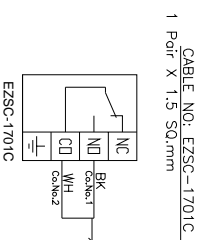
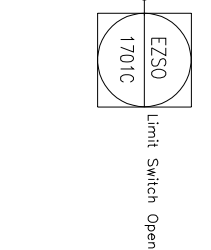
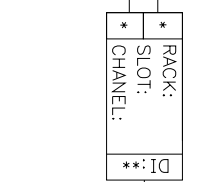
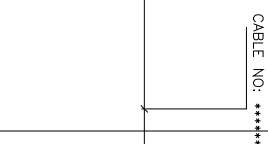
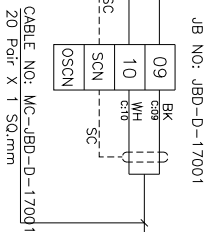
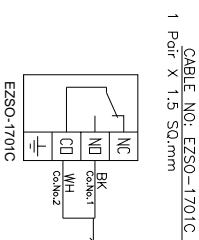



پروژه نگهداشت و افزایش تولید میدان نفتی بینک
 فعالیتهای روزمینی در بسته های کاری تحت الارض
 ساخت موقعیت جاه ، تاسیسات سرچاهی - خطوط جریانی ،
 تسهیلات برق رسانی مربوط به موقعیت W007S و توسعه
 چنلر ااهه کلاستر بینک



شماره پیمان:

Control System Loop Diagram - Extension of Binck B/C Manifold

053-073-9184

پروژه

بسته کاری

صادر کننده

تسهیلات

رشته

نوع مدرک

سریال

نسخه

شماره صفحه: 29 از 35

BK

W007S

PEDCO

110

IN

DG

0006

D02

FIELD

DCS MARSHALLING CABINET

DCS SYSTEM CABINET

DCS

INSTRUMENT

JUNCTION BOX

FIELD SIDE

SYSTEM SIDE

SYS. CAB NO.

OPERATION DISPLAY

CABLE NO.: EZSO-1701D
1 Pair X 1.5 Sq.mm

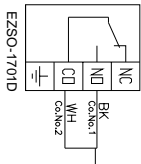

JB NO.: JBD-D-17001

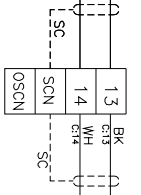

CABLE NO.: MC-JBD-D-17001
20 Pair X 1 Sq.mm

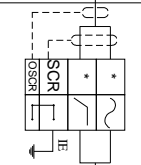

TB : **
NOTE 4

CABLE NO.: *****



CABLE NO.: EZSC-1701D
1 Pair X 1.5 Sq.mm

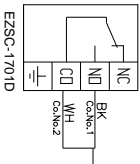

JB NO.: JBD-D-17001

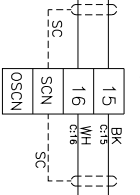

CABLE NO.: MC-JBD-D-17001
20 Pair X 1 Sq.mm

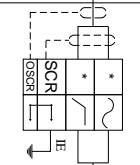

TB : **
NOTE 4

CABLE NO.: *****





پروژه نگهداشت و افزایش تولید میدان نفتی بینک
 فعالیتهای روزمینی در بسته های کاری تحت الارض
 ساخت موقعیت جاه ، تاسیسات سرچاهی - خطوط جریانی ،
 تسهیلات برق رسانی مربوط به موقعیت W007S و توسعه
 چنلر ااهه کلاستر بینک

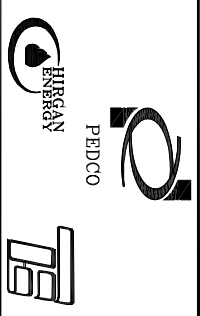

شماره پیمان:

053-073-9184

Control System Loop Diagram - Extension of Binck B/C Manifold

پروژه	بسته کاری	صادر کننده	تسهیلات	رشته	نوع مدرک	سریال	نسخه
BK	W007S	PEDCO	110	IN	DG	0006	D02

شماره صفحه: 30 از 35

INSTRUMENT	JUNCTION BOX	FIELD SIDE	SYSTEM SIDE	SYS. CAB. NO.	OPERATION DISPLAY
FIELD					
DCS MARSHALLING CABINET			DCS SYSTEM CABINET		
DCS					

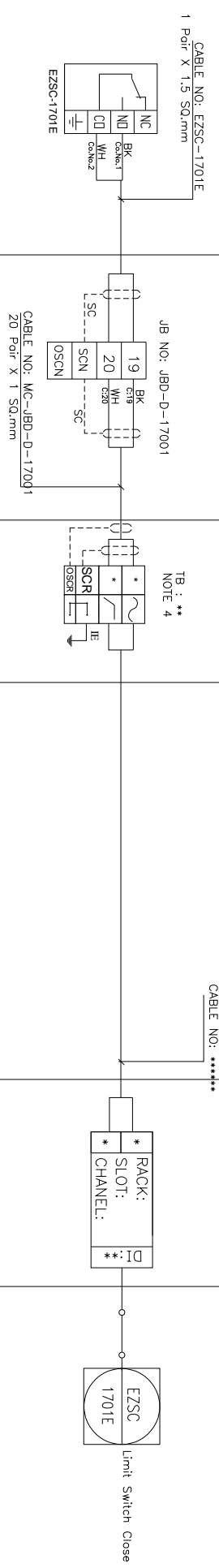
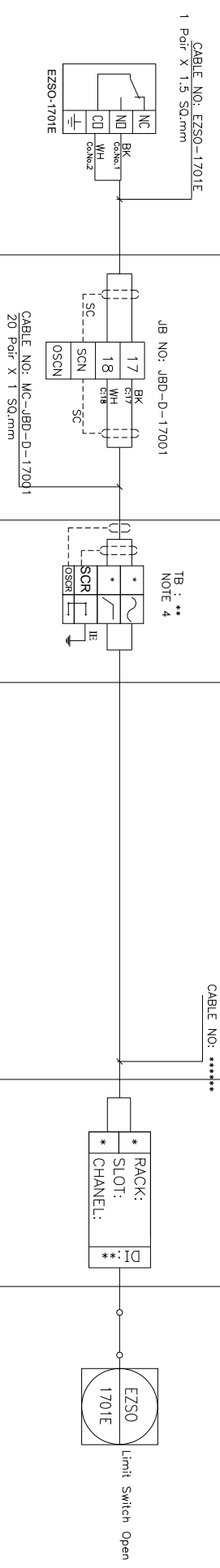



پروژه نگهداشت و افزایش تولید میدان نفتی بینک
 فعالیتهای روزمینی در بسته های کاری تحت الارض
 ساخت موقعیت چاه ، تاسیسات سرچاهی - خطوط جریانی ،
 تسهیلات برق رسانی مربوط به موقعیت W007S و توسعه
 چنلر آهه کلاستر بینک

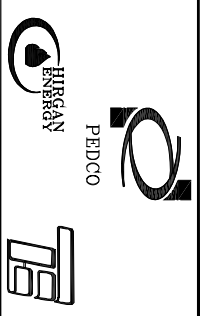

شماره پیمان:

053-073-9184

Control System Loop Diagram - Extension of Binck B/C Manifold

پروژه	بسته کاری	صادر کننده	تسهیلات	رشته	نوع مدرک	سریال	نسخه
BK	W007S	PEDCO	110	IN	DG	0006	D02

شماره صفحه: 31 از 35

INSTRUMENT	JUNCTION BOX	FIELD SIDE	SYSTEM SIDE	SYS. CAB NO.	OPERATION DISPLAY
FIELD					
			DCS MARSHALLING CABINET		
			DCS SYSTEM CABINET		

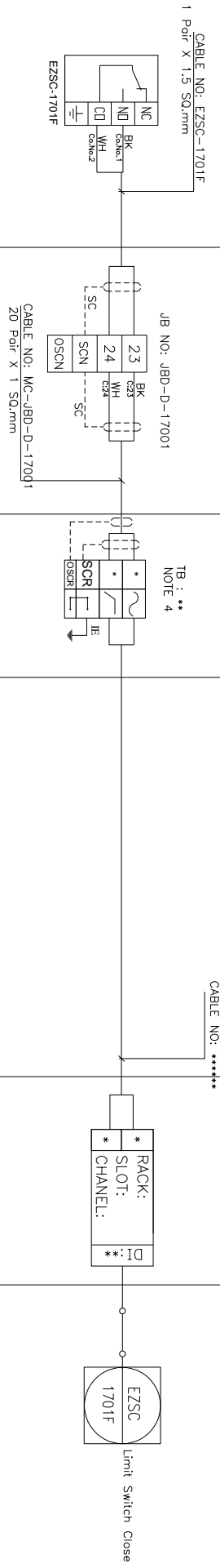
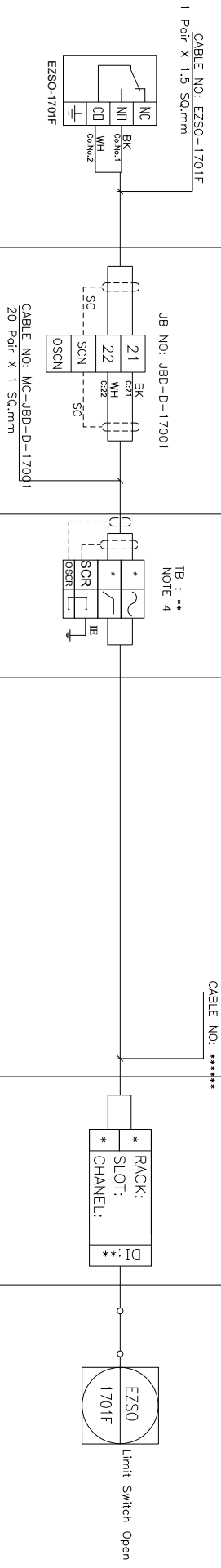



پروژه نگهداشت و افزایش تولید میدان نفتی بینک
 فعالیتهای روزمینی در بسته های کاری تحت الارض
 ساخت موقعیت جاه ، تاسیسات سرچاهی - خطوط جریانی ،
 تسهیلات برق رسانی مربوط به موقعیت W007S و توسعه
 چنلر آهه کلاستر بینک



شماره پیمان:

Control System Loop Diagram - Extension of Binck B/C Manifold

053-073-9184

پروژه

BK

بسته کاری

W007S

صادر کننده

PEDCO

تسهیلات

110

رشته

IN

نوع مدرک

DG

سریال

0006

نسخه

D02

شماره صفحه:

32 از 35

شماره صفحه:

32 از 35

DCS

DCS

DCS

DCS

FIELD

DCS MARSHALLING CABINET

DCS SYSTEM CABINET

DCS

INSTRUMENT

JUNCTION BOX

FIELD SIDE

SYSTEM SIDE

SYS. CAB NO.

OPERATION DISPLAY

JB NO.: JBD-D-17001

TB : **

CABLE NO.: *****

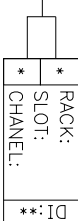
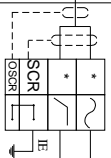

CABLE NO.: MC-JBD-D-17001
 20 Pair X 1 Sq.mm

JB NO.: JBD-D-17001

TB : **

CABLE NO.: *****

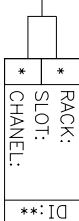
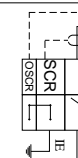
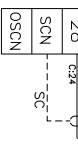

CABLE NO.: MC-JBD-D-17001
 20 Pair X 1 Sq.mm



پروژه نگهداشت و افزایش تولید میدان نفتی بینک
 فعالیتهای روزمینی در بسته های کاری تحت الارض
 ساخت موقعیت جاه ، تاسیسات سرچاهی - خطوط جریانی ،
 تسهیلات برق رسانی مربوط به موقعیت W007S و توسعه
 چندر ااهه کلاستر بینک



شماره پیمان:

Control System Loop Diagram - Extension of Binck B/C Manifold

053-073-9184

پروژه	بسته کاری	صادر کننده	تسهیلات	رشته	نوع مدرک	سریال	نسخه
BK	W007S	PEDCO	110	IN	DG	0006	D02

شماره صفحه: 33 از 35

FIELD

DCS MARSHALLING CABINET

DCS SYSTEM CABINET

DCS

INSTRUMENT

JUNCTION BOX

FIELD SIDE

SYSTEM SIDE

SYS. CAB NO.

OPERATION DISPLAY

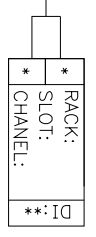
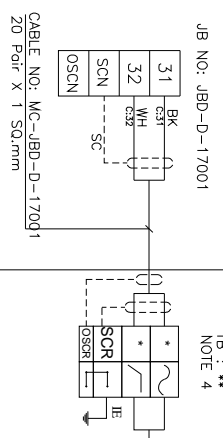
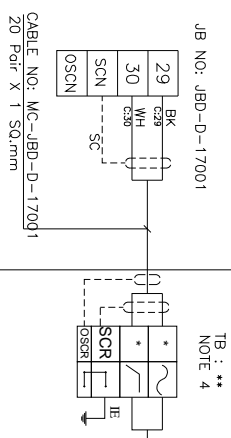



پروژه نگهداشت و افزایش تولید میدان نفتی بینک
 فعالیتهای روزمینی در بسته های کاری تحت الارض
 ساخت موقعیت چاه ، تاسیسات سرچاهی - خطوط جریانی ،
 تسهیلات برق رسانی مربوط به موقعیت W007S و توسعه
 چندر ااهه کلاستر بینک



شماره پیمان:

Control System Loop Diagram - Extension of Binck B/C Manifold

053-073-9184

پروژه

BK

بسته کاری

W007S

صادر کننده

PEDCO

تسهیلات

110

رشته

IN

نوع مدرک

DG

سریال

0006

نسخه

D02

شماره صفحه:

34 از 35

شماره صفحه:

34 از 35

شماره صفحه:

34 از 35

شماره صفحه:

34 از 35

شماره صفحه:

34 از 35

شماره صفحه:

34 از 35

FIELD

JUNCTION BOX

FIELD SIDE

SYSTEM SIDE

DCS MARSHALLING CABINET

DCS SYSTEM CABINET

SYS. CAB. NO.

OPERATION DISPLAY

DCS

INSTRUMENT

JUNCTION BOX

FIELD SIDE

SYSTEM SIDE

DCS SYSTEM CABINET

SYS. CAB. NO.

OPERATION DISPLAY

DCS

LV SWITCHGEAR ROOM / MCC (IRP)
(P-1701)

BY ELECTRICAL

CABLE NO: *****

CABLE NO: *****

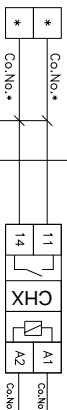

CABLE NO: BY ELECTRICAL

AUX RELAY

TB : **

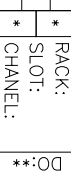

STOP

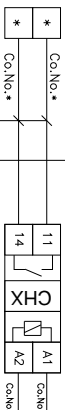

CABLE NO: BY ELECTRICAL

AUX RELAY

TB : **



START



پروژه نگهداشت و افزایش تولید میدان نفتی بینک
 فعالیتهای روزمینی در بسته های کاری تحت الارض
 ساخت موقعیت چاه ، تاسیسات سرچاهی - خطوط جریانی ،
 تسهیلات برق رسانی مربوط به موقعیت W007S و توسعه
 چندر ااهه کلاستر بینک

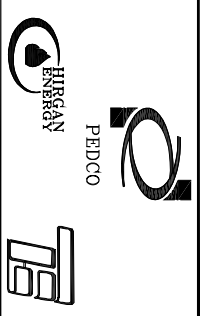

شماره پیمان:

Control System Loop Diagram - Extension of Binck B/C Manifold

053-073-9184

پروژه	بسته کاری	صادر کننده	تسهیلات	رشته	نوع مدرک	سریال	نسخه
BK	W007S	PEDCO	110	IN	DG	0006	D02

شماره صفحه: 35 از 35

FIELD

DCS MARSHALLING CABINET

DCS SYSTEM CABINET

DCS

INSTRUMENT	JUNCTION BOX	FIELD SIDE	SYSTEM SIDE	SYS. CAB. NO.	OPERATION DISPLAY
------------	--------------	------------	-------------	---------------	-------------------

